

# M-AUDIO®

## AV42



MULTI-MEDIA MONITOR SPEAKERS

---

ユーザー・ガイド

# 安全にお使いいただくために

## この取扱説明書で使用している危険防止のマーク

-  このマークは、操作とメンテナンスにおける重要な指示があることを示しています。
-  このマークは、適切な電圧で機器を使用しないと、感電の恐れがあるという警告です。
-  このマークは、ご利用の出力コネクタが感電を起こす恐れのある電圧を含んでいるという警告です。

## 製品をご使用の際は、使用上の注意に従ってください。

1. 注意事項を読んでください。
2. 注意事項を守ってください。
3. すべての警告に従ってください。
4. すべての注意事項に従ってください。
5. 水の近くで使用しないでください。
6. お手入れの際は、乾いた布を使用してください。液体洗剤は、フロントパネルのコントロール装置を損なったり、危険な状態を招いたりする恐れがあるので、使用しないでください。
7. 取扱説明書に従って設置してください。
8. 暖房器具や調理器具、アンプを含むそのほかの音楽機器など、熱を生じる機器の近くには、置かないでください。
9. 電源ブラクは、危険防止のために、正しく使用してください。アース端子付の電源プラグは、2つのブレードのほかに棒状のアース端子が付いています。これは、安全のためのものです。ご利用のコンセント差込口の形状に合わないときは、専門の業者にコンセントの取り替えを依頼してください。
10. 電源コードを誤って踏んだり、挟んだりしないように注意してください。特にプラグ部、コンセント差込口、本装置の出力部分に注意してください。
11. 付属品は、メーカーが指定しているものを使用してください。
12. 音響機器専用の台車、スタンド、ブラケット、テーブルに載せて使用してください。設置の際、ケーブルの接続や装置の設置方法が、損傷や故障の原因にならないよう注意してください。
13. 雷が鳴っているときや、長時間使用しないときは、プラグを抜いてください。
14. 修理やアフター・サービスについては、専用窓口にお問い合わせください。電源コードやプラグが損傷したとき、装置の上に液体をこぼしたり、物を落としたりしたとき、装置が雨や湿気にさらされたとき、正常に動作しないとき等、故障の際は、修理が必要となります。
15. 本装置は、正常に動作していても熱を発生しますので、周辺機器とは最低 15 センチ離し、風通しの良い場所でご利用ください。
16. 本装置をアンプに接続して、ヘッドフォンやスピーカで長時間、大音量で使用すると、難聴になる恐れがあります。(聴力低下や、耳鳴りを感じたら、専門の医師にご相談ください)。
17. 水がかかるような場所に置かないでください。花瓶、缶飲料、コーヒーカップなど、液体が入ったものを本装置の上に置かないでください。
18. 警告：火災や感電防止のため、雨や湿気にさらさないでください。

[ WEB ] <http://inmusicbrands.jp/m-audio/>

**M-AUDIO**® <お問い合わせ>

インミュージックジャパン株式会社

カスタマー・サポート部

〒106-0047 東京都港区南麻布3-19-23

オーク南麻布ビルディング6階

TEL : 03-6277-2231 FAX : 03-6277-0025

## ユーザーガイド

### はじめに

AV42 プロフェッショナル・デスクトップ・マルチメディア・オーディオモニターをお買い上げいただきまして誠にありがとうございます。M-Audio のモニターは、世界中のスタジオでレコーディング・エンジニアやプロデューサーに使用されています。AV42 は、プロフェッショナル用モニターの音質を、デスクトップに再現しました。

AV42 は、卓越したオーディオ・エンジニアによりデスクトップのオーディオ・モニタリング環境に必要な条件を満たすべくデザイン / テストされています。カスタムチューンのキャビネットにスピーカーデザインを最適化し、先進的なクロスオーバー・テクノロジーを搭載して、このサイズの小型モニターでは最高のサウンドを提供します。AV42 はデスクトップに最適な防磁型で、ミュージシャンやマルチメディアの制作現場での使用に理想的です。また、AV42 は、セルフパワーであらゆるソースからラインレベルのシグナルを直接受信することができます。

### 同梱品

- ・ AV42 (2 台)
- ・ 防振パッド
- ・ 電源ケーブル
- ・ ステレオ 1/8" ケーブル
- ・ 1/8"-RCA ステレオケーブル
- ・ スピーカーケーブル
- ・ User Guide (英文)
- ・ Safety & Warranty Manual (英文)

### サポート

製品の最新情報 (システム要件、互換性など)、および操作方法や修理などにつきましては、M-AUDIO のホームページをご覧ください (<http://inmusicbrands.jp/m-audio/>)。

### 機能

1. **ウーファー**：4 インチのウーファーです。高温度ボイスコイルと 4 インチのポリプロピレン処理されたペーパーコーンで構成され、中低音域をバランスよく出力します。
2. **ツイーター**：1 インチシルクコーンを採用し、自然な反応の高音域を出力します。内部ダンピング技術により、共振を最低限に抑えています。
3. **バスレフポート**：背面のこの穴はバスレフポートです。スピーカの低音応答を増強します。
4. **エンクロージャー**：AV42 のエンクロージャーは、特別な MDF を採用して、余計な振動を吸収し、歪みを最小限に抑えるように設計されています。また、吸音材を最適な位置に配置して、滑らかで自然な低音域の再生を実現しています。
5. **ステレオ外部入力端子 / ヘッドホン出力端子**：メインの RCA 入力端子に加えて、携帯音楽プレーヤーなどを接続するためのステレオ外部入力端子と、ヘッドホン出力端子を、アクセスしやすいフロントパネルに配置しました。

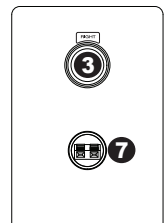
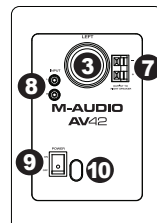
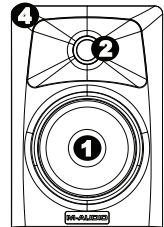
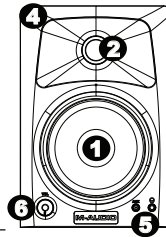

# M-AUDIO

6. **ボリューム・コントロール**：このノブを使用して、AV42 の音量を調整します。
7. **スピーカーケーブル端子**：付属の赤黒のスピーカーケーブルを使用して、AV42 の左右 2 台のスピーカー同士を接続します。
8. **RCA 入力端子**：RCA ケーブル（別売）を使用して、外部のサウンドソースを接続します。
9. **電源スイッチ**：このスイッチで、AV42 の電源のオン・オフを切り替えます。
10. **電源ケーブル端子**：付属の電源ケーブルをここに接続します。

## セットアップ

セットアップの前に以下の説明をお読みになり、AV42 のパフォーマンスを最適化することにお役立てください。

ヒント：可能であれば、机の上などではなくスピーカースタンドの上に AV42 を設置することをお勧めします。机の上に設置すると、共鳴が発生し低音域の再生に影響が出る可能性があります。スピーカースタンドが用意できない場合は、インシュレーターなどを使うなど、机からの影響を受けないよう設置してください。

## 安全にお使いいただくために

- **オーディオソースの接続**：AV42 には、複数の入力端子があり、サウンドカードや外部のミキサーなどの（ラインレベルの）出力は、背面の RCA 入力端子に、携帯音楽プレーヤーなどはフロントの外部入力端子（AUX）に接続します。また、接続の前に、すべてのデバイスの電源がオフになっていることを確認してください。
- **電源ケーブルの接続**：AV42 の電源ケーブルを接続する際には、必ず本体の電源がオフになっていることをご確認ください。
- **防振パッド**：振動を最小限に抑え、物理的な安定性を高めるために、AV42 の底面に付属の防振パッドを設置することをお勧めします。
- **スピーカーケーブル**：付属の赤黒のスピーカーケーブルを使用して、AV42 の左右のスピーカーを接続します。赤と黒の色を合わせて接続してください。



## 設置

### スピーカーの位置

左右のスピーカーは約 1～1.5mほど離し、リスナーと 2 台のスピーカーが、上から見た際に逆正三角形を描くように配置します。一般的には、壁や天井などからスピーカーを約 1m 以上離して置くことをお勧めします。

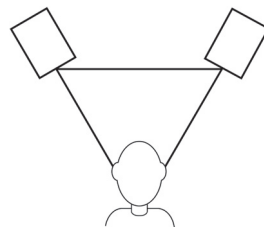

## スピーカーの高さ

リスニングポイントでの耳の位置が、ほぼウーファーとツイーターの間に来るように調整します。

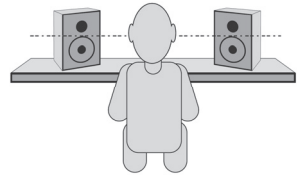

## スピーカーの向き

AV42 は、立てて設置（縦置き）することを想定して、最適化されています。縦置きでご使用されることをお勧めします。使用環境によってどうしても縦置きできない場合は、ツイーターが内側に来るように設置してください。

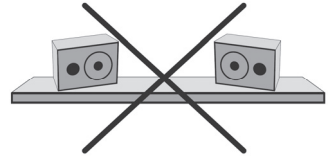

## 付録

### 技術仕様

**タイプ：** 2 ウェイ・デスクトップ・リファレンス・スピーカー

**LFドライバー：** 4 インチ・ポリプロピレンコート、高温度ボイスコイル

**HFドライバー：** 1 インチ・シルクコーンツイーター

**電源：** 100～120V・50/60Hz、220～240V・50/60Hz、2 芯電源ケーブル

**キャビネット：** MDF（ビニールラミネート）

**サイズ：** 約 146 x 213 x 188mm（W x H x D）

**重量：** 約 3.43kg

## ブロック・ダイアグラム

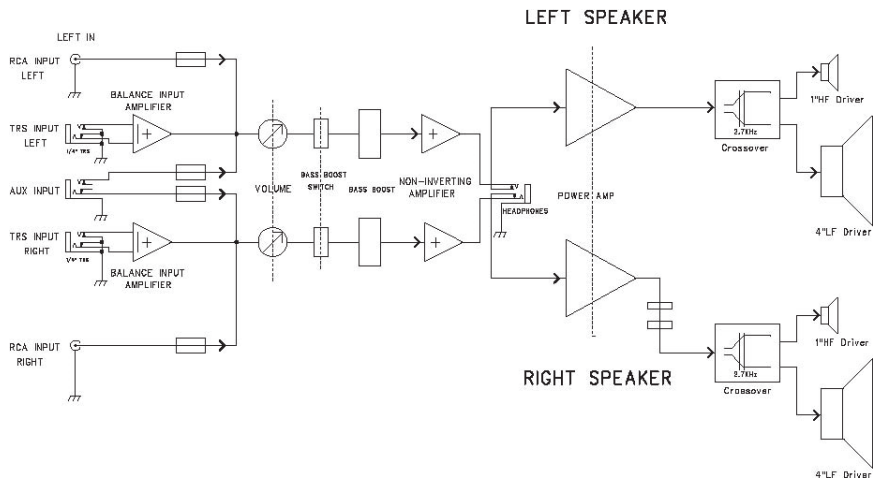

## 商標及びライセンス

その他、すべての製品や会社名は、それぞれの所有者の商標または登録商標です。

# **M-AUDIO®**

---

**[inmusicbrands.jp/m-audio](http://inmusicbrands.jp/m-audio)**